

MS-I63V-C 產品使用說明書

10.1

吋

IP

觸

控

式

對

講

保

全

室

內

機

歡迎您使用本公司的 10 吋室內機
在您使用之前，請詳閱與遵循下列指示：

※此說明書僅供參考以實際施作為主

安全性警告

- ▶ 為了避免發生觸電危險，請勿試圖拆開或改裝本操作說明中沒有的任何部份；如需維護修理，請將維修工作交付給專業的維修人員處理。
- ▶ 如果主機冒煙或發出異味，請立刻停止操作器材，並請聯絡管理人員。
- ▶ 請勿讓主機設備接觸到水或其他液體，或將主機設備浸入水或其他液體之中。如果外殼沾到液體或鹽氣，請用軟布擦乾外殼。
- ▶ 請勿使用含酒精、苯、稀釋劑或是有腐蝕性的清潔劑、或其他易燃物質清潔或保養本主機設備，因為這些清潔劑可能會損傷機殼。
- ▶ 請勿剪斷、損壞、修改或將重物置於電源線上。

注意事項

- ▶ 請不要將設備安裝在陽光直接照射到、潮溼且灰塵多或機械震動的地方，或是安裝接近散熱器等任何其他熱源的地方。
- ▶ 請勿將主機設備裝置在任何會產生強烈電磁場的設備或物件附近，磁力將會造成影像跳動、波動或是色彩失真之可能性。
- ▶ 10 吋室內機是複雜的電子裝置，無法承受掉落的衝擊。
- ▶ 要防止主機設備受到可能的損壞，LCD 觸控面板對於不正常的力量或尖銳的邊緣極為敏感，使用時切勿在 LCD 面板上施加過多的壓力。
- ▶ 如果在遵行此手冊的指示之後，主機設備仍然無法正常操作，請洽管理人員。
- ▶ LCD 觸控面板之清潔請使用柔軟的乾布擦拭清潔螢幕。
- ▶ 環境溫度限制：32°F~140°F (0°C~60°C)

目錄

頁數		頁數	
2	使用注意事項	28	-警報設定
	安全性警告	29	-顯示設定
	注意事項	29	-防護密碼
4	面板功能介紹	30	-對講錄影設定
5	快捷鍵的操作	30	-勿擾模式
6	基本操作	31	-外網設定
	開啟 10 吋對講室內機	32	SOS 緊急按鈕
	音量調整	33	配線說明
	設定時間、日期		
7	主畫面		
	監視 / 對講		
8		-介面操作	
9		-監視-門口機監視器	
9		-監視-公共攝影機	
10		-戶戶對講-撥號	
10		-戶戶對講-通訊錄	
11		-室內對講	
	居家保全		
12		-介面操作	
13		-防區撤防 / 啟動偵測	
14		-啟動防護 / 解除防護	
16	呼叫管理室		
17	管理室 呼叫 室內機		
18	門口機 呼叫 室內機		
19	開門		
	訊息檢視		
20		-介面操作	
21		-管理室訊息	
22		-社區公告	
23		-訪客錄影	
24		-對講紀錄	
24		-警報紀錄	
25		-監視錄影	
	系統設定		
26	▶使用者設定	-介面操作	
27		-音量控制	
27		-時間設定	

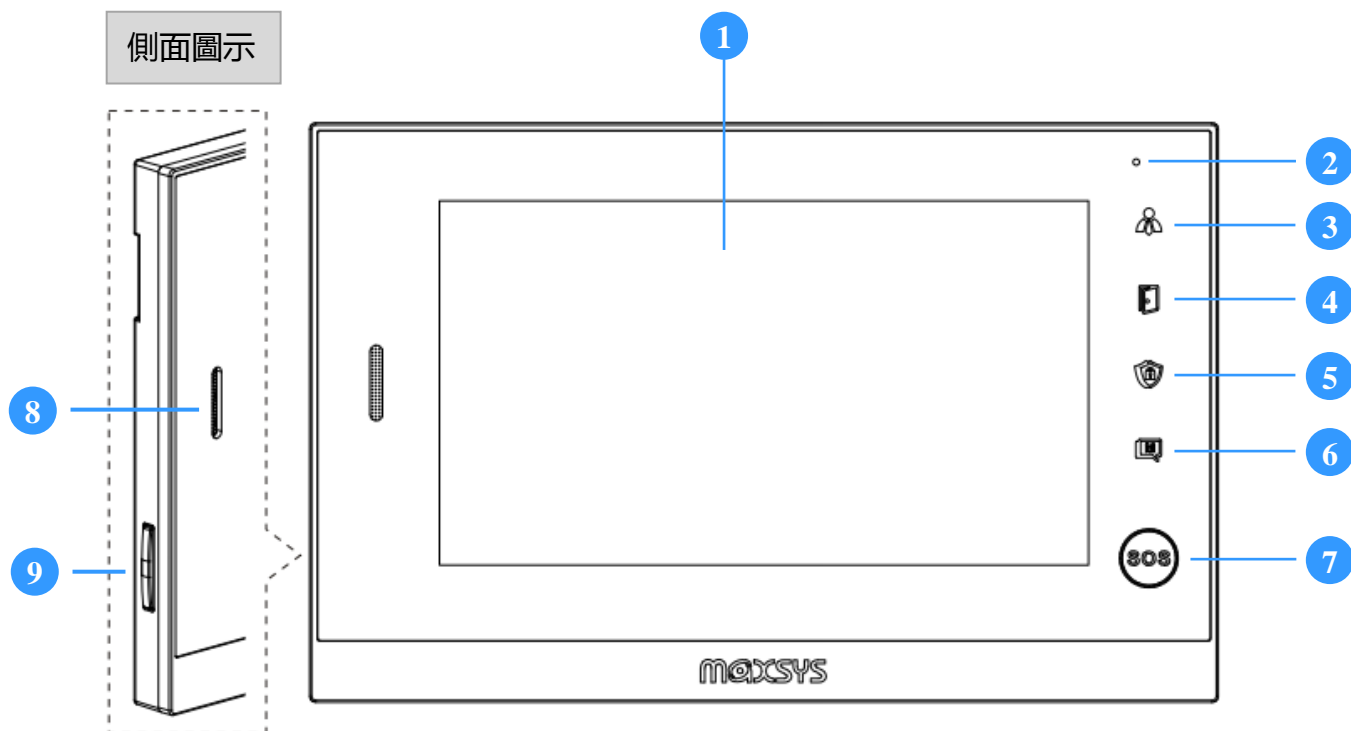

1 螢幕顯示區域 (觸控主畫面)

2 隱藏式麥克風

3 呼叫管理室 (觸控)

4 門鎖 (觸控) **※需另搭配 MS-CE01 電鎖控制器**

5 檢視防區 (觸控)

6 訊息檢視 (觸控)

7 SOS 緊急按鈕 (觸控)
★ 長按不放開、2 秒以上，會“緊急觸動”警報，自動通報管理員

8 喇叭

9 電源切換開關 (在左側背面) **※開機：按住 1 秒後會開機(ON)**
※關機：按住 3 秒後會關機(OFF)

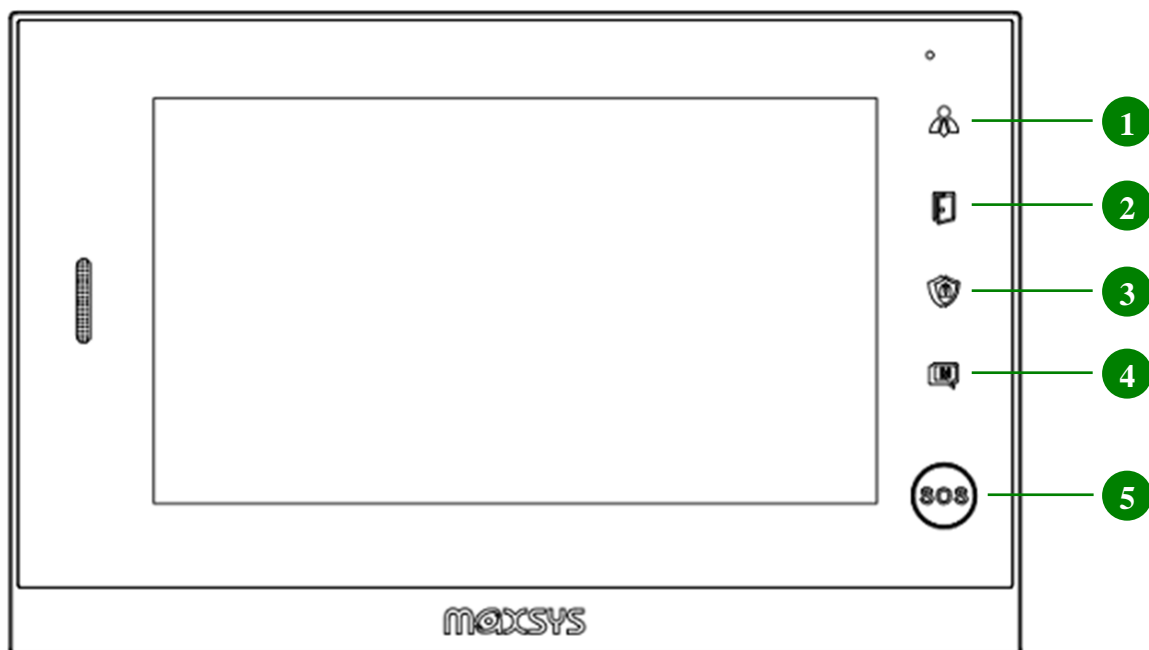

1	<p>呼叫管理室</p> 	<ul style="list-style-type: none"> • 觸按此按鍵，會呼叫管理室 • 當呼叫管理室，過 30 秒後若無人接聽會自動結束掛斷 • 管理室有人接聽後，影音通話二分鐘後自動結束掛斷 • 藍燈恆亮，表示待機 / 通話 / 佔線中
2	<p>門鎖</p> 	<ul style="list-style-type: none"> • 觸按此按鍵，會開啟住戶前門的電鎖 • 紅燈閃爍，表示門鎖為“開啟”狀態 (大門開啟，且未關上) • 藍燈恆亮，表示門鎖為“關閉”狀態 (大門已經關上)
3	<p>檢視防區</p> 	<ul style="list-style-type: none"> • 觸按此按鍵，會啟動 / 解除保全防護 • 紅燈恆亮，表示啟動防護 (保全系統已啟動) • 藍燈恆亮，表示解除防護 (保全系統已解除) • 紅燈閃爍，表示“防區 / 緊急 / 瓦斯”警報觸發
4	<p>訊息檢視</p> 	<ul style="list-style-type: none"> • 觸按此按鍵，會前往“訊息檢視”頁面 • 紅燈閃爍，表示尚有“公告 / 信件通知”未讀取 • 藍燈恆亮，表示已無“新公告 / 新信件”通知
5	<p>SOS 緊急按鈕</p> 	<ul style="list-style-type: none"> • 長按不放開 2 秒以上，會“緊急觸動”警報，自動通報管理員 • 紅燈恆亮，表示狀況正常 • 紅燈閃爍，表示已觸發“緊急觸動”警報

開啟 10 吋對講室內機

室內對講機在電源通電後將自動開機，且系統不需關機休眠；

若超過 1 分鐘未觸按螢幕，系統隨即顯示“待機畫面”；



若超過 3 分鐘後啟動省電節能模式，螢幕亮度會自動降到最低。開啟螢幕只需重新觸點面板任一處即可。

音量調整

變更室內對講機的“喇叭音量”可由系統主畫面操控：

系統設定 ▶ 使用者設定 ▶ 音量控制 調整。



設定時間、日期

變更室內對講機的“時間日期”可由系統主畫面操控：

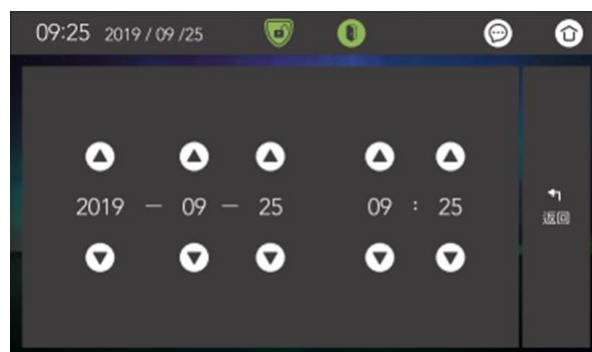



1	保全狀態	表示“啟動防盜”狀態
		表示“解除防盜”狀態
	門位狀態	表示“門鎖已開啟”狀態
		表示“門鎖已關閉”狀態
2	訊息檢視 快捷鍵	綠色閃爍表示有“公告 / 信件通知”尚未讀取
		觸按後前往『訊息檢視』頁面
	回主畫面 快捷鍵	觸按後返回『主畫面』
3	主功能選單	觸按後前往『時間設定』頁面
		觸按後前往『監視 / 對講』頁面
		觸按後前往『居家保全』頁面
		觸按後前往『系統設定』頁面
		『呼叫管理室』鈕
		『開門』鈕 ※需另搭配 MS-CE01 電鎖控制器

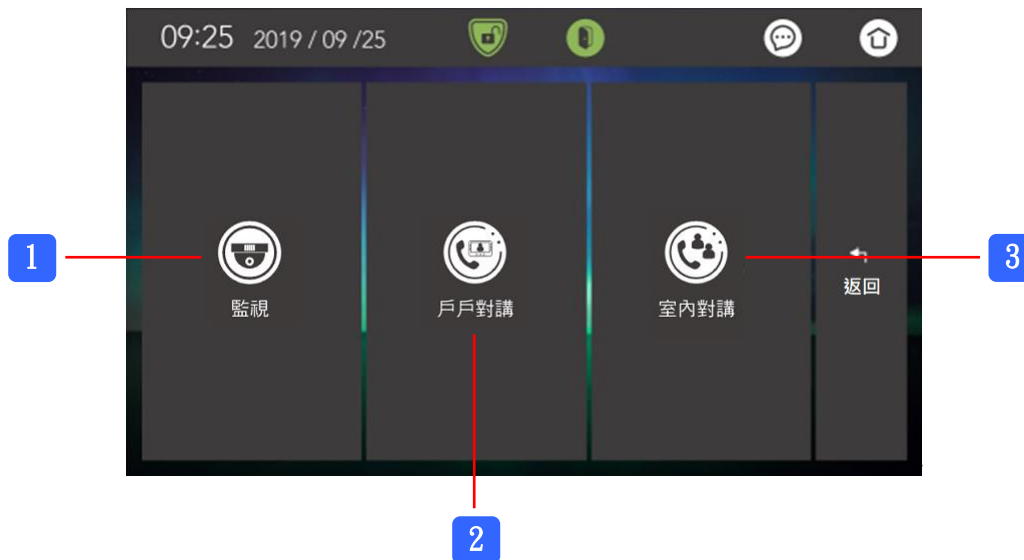

	監視
1	<ul style="list-style-type: none">➢ 住戶可監看『門口機』影像畫面➢ 社區內如有安裝公共攝影機，可監看『攝影機』影像畫面
	戶戶對講 ※本案無此功能
2	<ul style="list-style-type: none">➢ 住戶的戶對戶對講功能➢ 可建立通訊錄名單
	室內對講
3	<ul style="list-style-type: none">➢ 住戶的 1F ~ 7F 對講功能➢ 可進行樓層之間的呼叫/對講

《監視 / 對講》 監視 ▶ 門口機監視器

『門口機監視器』操作如下：



《監視 / 對講》 監視 ▶ 公共攝影機

『公共攝影機』操作如下：



《監視 / 對講》 戶戶對講 ▶ 撥號

※本案無此功能



『撥號』操作如下：

- 在撥號盤輸入要撥打的別戶號碼
- 當號碼輸入後，若按下  鈕，會撥打『純語音呼叫』
- 當號碼輸入後，若按下  鈕，會撥打『視訊呼叫』

《監視 / 對講》 戶戶對講 ▶ 通訊錄

※本案無此功能



- 1** 語音通話
➢ 點選名稱，再觸按  鈕，即可進行『純語音』呼叫
- 2** 影像通話
➢ 點選要名稱，再觸按  鈕，即可進行『視訊』呼叫
- 3** 新建
➢ 觸按  鈕，即可輸入新增一筆通訊錄名單
- 4** 刪除
➢ 點選名稱，再觸按  鈕，即可刪除一筆通訊錄名單

『室內對講』操作如下：



觸按某一樓層(1F ~ 7F)，會使呼叫鈴聲響起

在呼叫鈴聲停止之前，如要取消呼叫時，只需觸按『取消呼叫』鈕，即可結束呼叫
等待 30 秒若無人接聽時，會自動結束呼叫

呼叫中

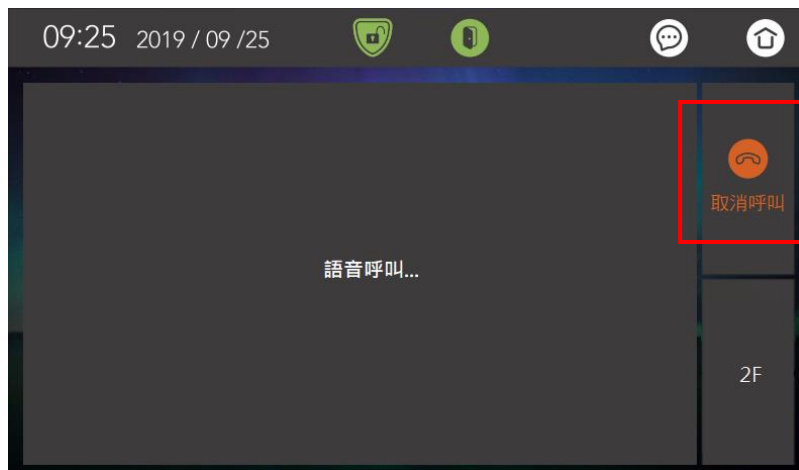

觸按『取消呼叫』
即可取消呼叫

當對方樓層有人接聽時，對講通話時間為 2 分鐘後會自動掛斷
通話期間，如要結束通話時，只要觸按『取消通話』鈕，就可結束通話

接通後



觸按『取消通話』
即可結束通話

★功能提醒：

- 當室內機正在通話期間，**不允許被插播呼叫**，如有插播進來時，將會以語音內容通知來電對方



1	訊息檢視 快捷鍵	前往『訊息檢視』頁面
	回主畫面 快捷鍵	返回『主畫面』
2	啟動防護 按鈕	按下“啟動防護”鈕，會啟動防盜系統
	解除防護 按鈕	按下“解除防護”鈕，會解除防盜系統 (六個 6) 在解除防護時，需輸入防護密碼，密碼預設 6 6 6 6 6 6
3	DI 偵測迴路	緊急 ----- 開機立即偵測 (NO 迴路) 紅色表示異常狀態，綠色表示正常狀態
		火警 ----- 開機立即偵測 (NO 迴路) 紅色表示異常狀態，綠色表示正常狀態
		瓦斯 ----- 開機立即偵測 (NO 迴路) 紅色表示異常狀態，綠色表示正常狀態
		一區 ~ 四區防盜 ----- 需啟動偵測 (NC 迴路) 紅色表示迴路異常狀態，綠色表示迴路正常狀態

『防區撤防 / 啟動偵測』的操作如下：

- 防區預設狀態為啟動偵測(綠色)，以『四區』為例

※ 提示：必須在『解除防護』狀態下，才允許操作『防區撤防 / 啟動偵測』

- 當『四區』為“啟動偵測(綠色)”狀態時，觸按 1 下『四區』圖示，會轉為『撤防(灰色)』
- 當『四區』為“撤防(灰色)”狀態時，觸按 1 下『四區』圖示，會轉為『啟動偵測(綠色)』



- 所有防區(一區 ~ 四區)的操作方式皆以此類推

『啟動 / 解除防護』操作如下：

• 方式一

操作『快捷鍵 - 檢視防區』鈕

檢視防區

- 觸按此按鍵，會啟動 / 解除保全防護
- 紅燈恆亮，表示啟動防護（保全系統已啟動）
- 藍燈恆亮，表示解除防護（保全系統已解除）

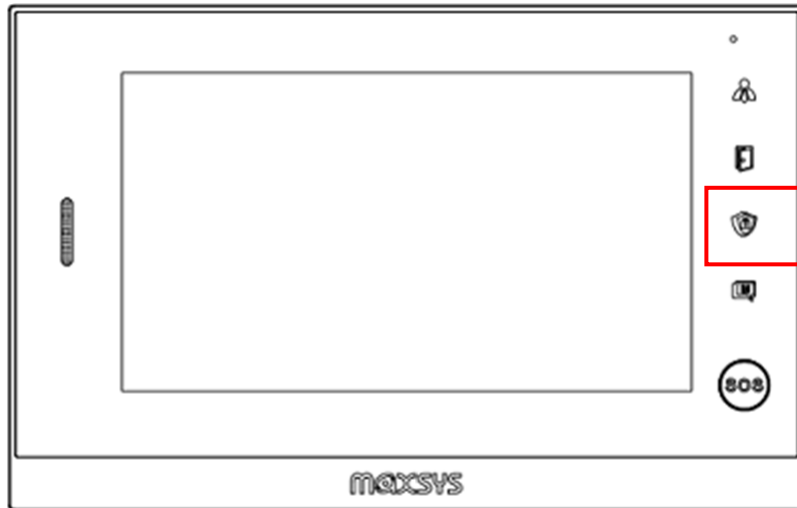

• 方式二

在螢幕上，觸按『啟動防護』鈕，會啟動防盜系統



轉為『啟動防護』狀態之後

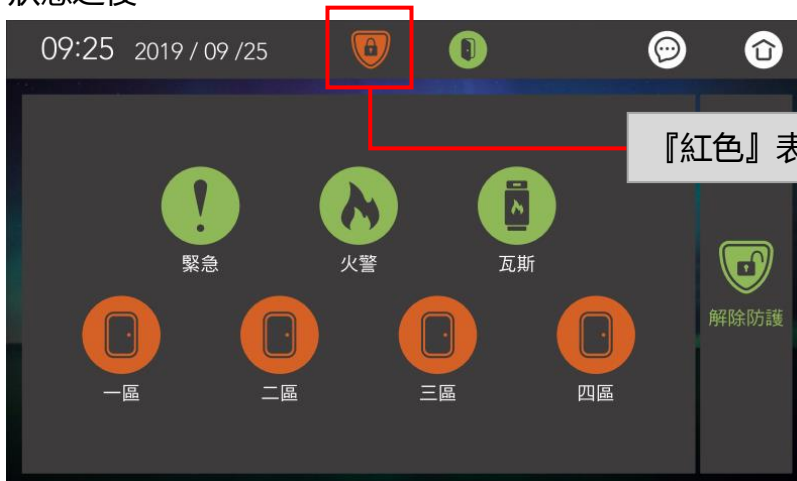

- 方式三

在螢幕上，觸按『解除防護』鈕，會解除防盜系統



按下『解除防護』鈕，即可解除防盜系統

輸入防護密碼，密碼預設 6 6 6 6 6 6 (六個 6)

輸入防護密碼
預設 666666
(六個 6)



轉為『解除防護』狀態之後

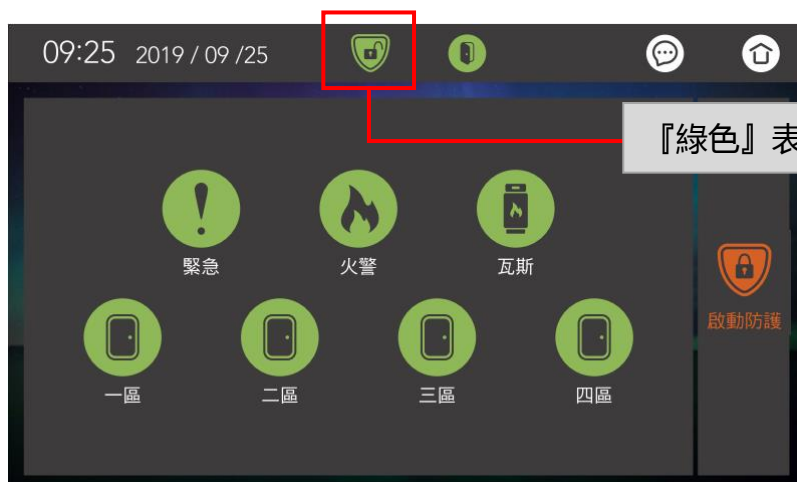

『綠色』表示“解除防護”狀態

『呼叫管理室』操作如下：

- 方式一

操作『快捷鍵 - 呼叫管理室』鈕



- 方式二

觸按螢幕上的『呼叫管理室』鈕



在呼叫鈴聲停止之前，如要取消呼叫時，只需觸按『取消呼叫』鈕，即可結束呼叫
等待 30 秒若無人接聽時，會自動結束呼叫

呼叫中

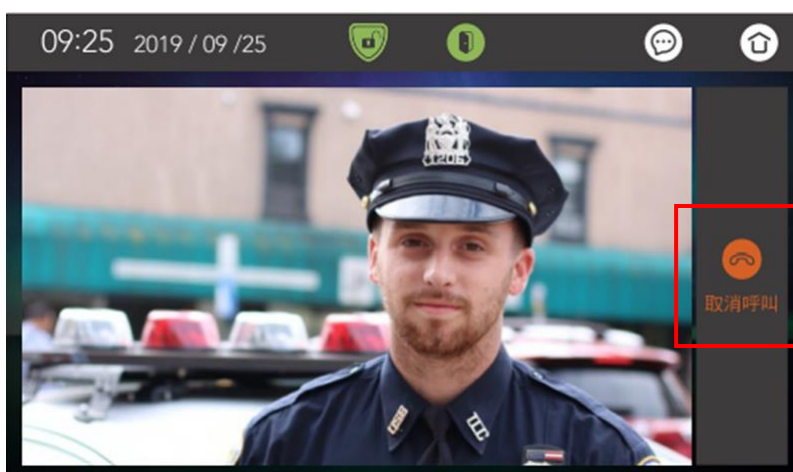

觸按『取消呼叫』
即可取消呼叫

當管理室有人接聽時，對講通話時間為 2 分鐘後會自動掛斷
通話期間，如要結束通話時，只要觸按『取消通話』鈕，就可結束通話

接通後

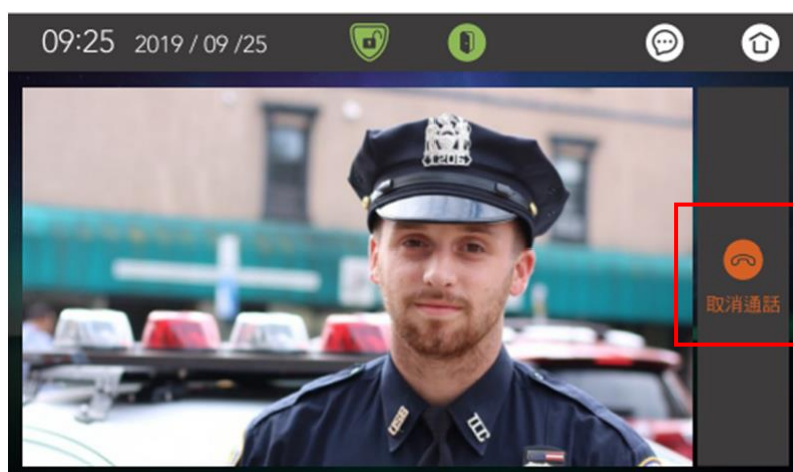

觸按『取消通話』
即可結束通話

★ 功能提醒：

- 當室內機正在通話期間，**不允許被插播呼叫**，如有插播進來時，將會以語音內容通知來電對方

『管理室 呼叫 室內機』操作如下：

- 在呼叫鈴聲停止之前，如要取消呼叫時，只需觸按『取消』鈕，即可停止呼叫
- 等待 30 秒若無人接聽時，會自動結束呼叫，且畫面上的按鈕會變為『未接來電』鈕

未接來電



提醒住戶，管理室曾呼叫但未接聽，請觸按『未接來電』鈕回 Call 管理室

- 如要接聽“管理室”來電，只要觸按『接聽』鈕，對講通話時間為 2 分鐘後會自動掛斷

來電呼叫中

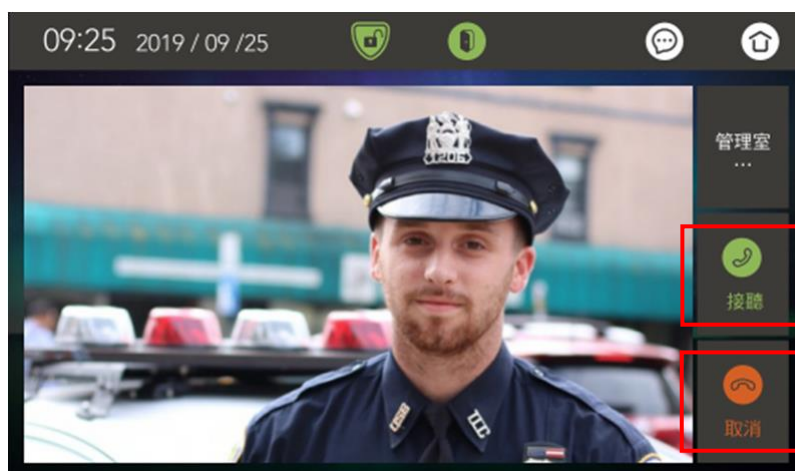

觸按『接聽』鈕，即可接聽來電

觸按『取消』鈕，即可取消呼叫

- 通話期間，如要結束通話時，只要觸按『取消通話』鈕，就可結束通話

接通後

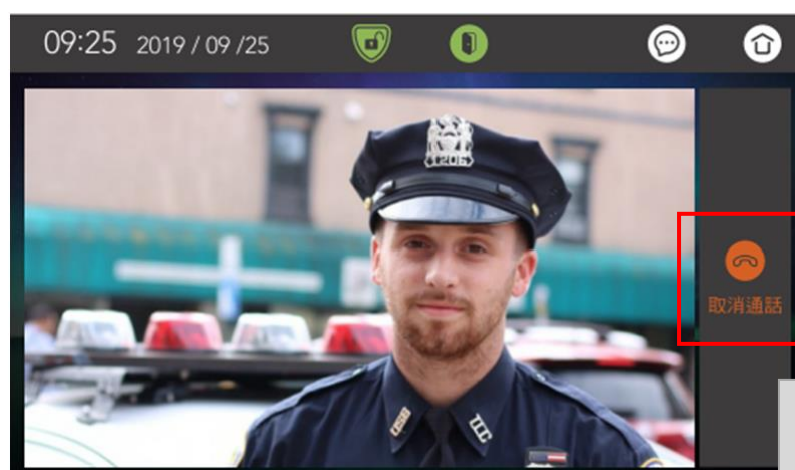

觸按『取消通話』鈕，即可結束通話

『門口機 呼叫 室內機』操作如下：

- 在呼叫鈴聲停止之前，如要取消呼叫時，只需觸按『取消』鈕，即可停止呼叫
- 等待 30 秒若無人接聽時，會自動結束呼叫
- 如要接聽“門口機”來電，只要觸按『接聽』鈕，對講通話時間為 2 分鐘後會自動掛斷

來電呼叫中

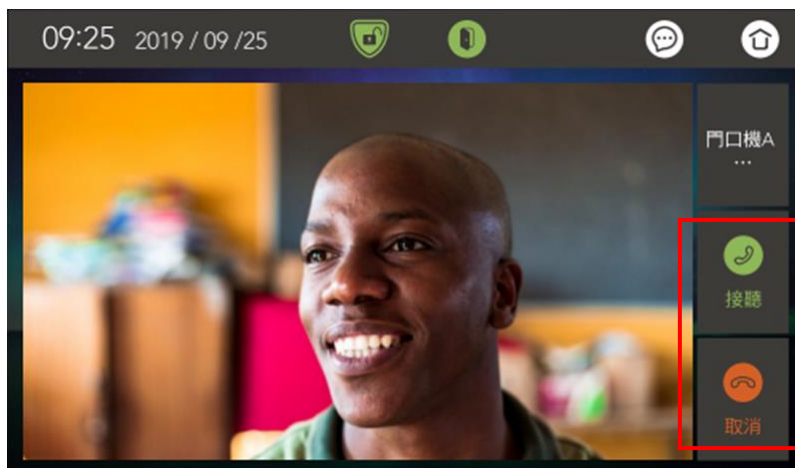

觸按『接聽』鈕，即可接聽來電

觸按『取消』鈕，即可取消呼叫

- 通話期間，如要結束通話時，只要觸按『取消通話』鈕，就可結束通話

接通後

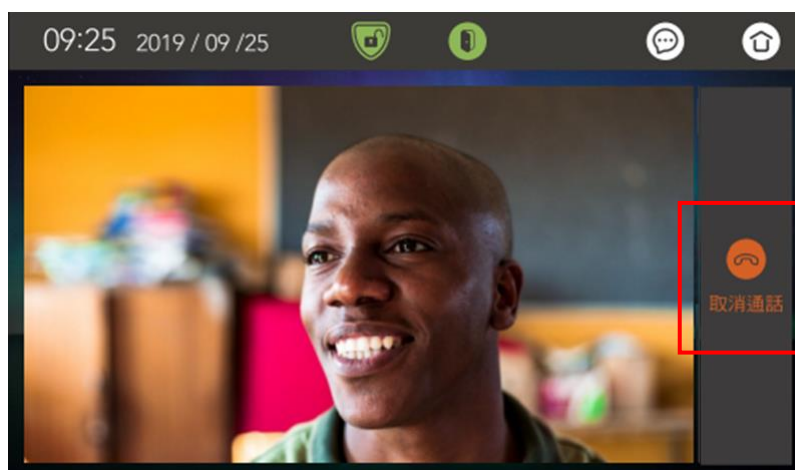

觸按『取消通話』鈕，即可取消呼叫

★功能提醒：

- 當室內機正在通話期間，**不允許被插播呼叫**，如有插播進來時，將會以語音內容通知來電對方

『開門』操作如下：

『開門』功能，需另搭配 MS-CE01 電鎖控制器

- 方式一



操作『快捷鍵 - 開門』鈕，會立即執行『開門』動作



- 方式二

觸按螢幕上的『開門』鈕，會立即執行『開門』動作



門位狀態	 表示“門鎖已開啟”狀態(紅)
	 表示“門鎖已關閉”狀態(綠)

『訊息檢視』操作如下：

- 方式一

操作『快捷鍵 - 訊息檢視』鈕



- 方式二

觸按螢幕右上角的『訊息檢視』鈕



『訊息檢視』
頁面



『訊息檢視』功能說明：

- **管理室訊息：**
可查看『管理室訊息』歷史紀錄

- **社區公告：**
可查看『社區公告』歷史紀錄

- **訪客錄影：**
可回放『門口機呼叫時，未接來電的自動錄影』影片

- **對講紀錄：**
可回放『與門口機/管理室總機進行通話時，手動錄影』影片

- **警報紀錄：**
可查詢『曾經觸發警報』最近 100 筆的歷史紀錄

- **監視錄影：**
可查詢『門口機/管理室總機的監視錄影』影片

『管理室訊息』功能需安裝『社區總機 PC』

『管理室訊息』操作如下：

- 當管理室有『訊息通知住戶』時，會發送一筆通知給住戶
- 住戶收到通知時，請觸按一下螢幕(訊息讀取)，會自動帶出『管理室訊息』頁面

當收到公告通知時，螢幕上會顯示『您有新信件』，來提醒住戶觸按一下螢幕可將訊息關閉掉

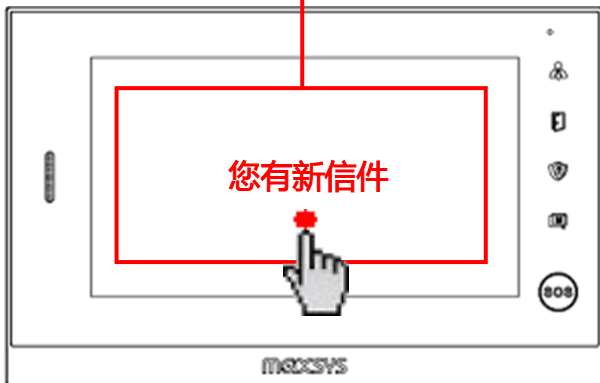

螢幕右上角的『訊息檢視』鈕，如有綠燈閃爍，表示尚有『訪客留言』未讀取



『管理室訊息』鈕變成綠色圖示，表示尚有『訊息』未讀取



『訊息檢視』頁面

- 在『管理室訊息』頁面，會存留已接收之訊息紀錄，提供給住戶隨時查詢

最上面第一筆是最新的管理室訊息

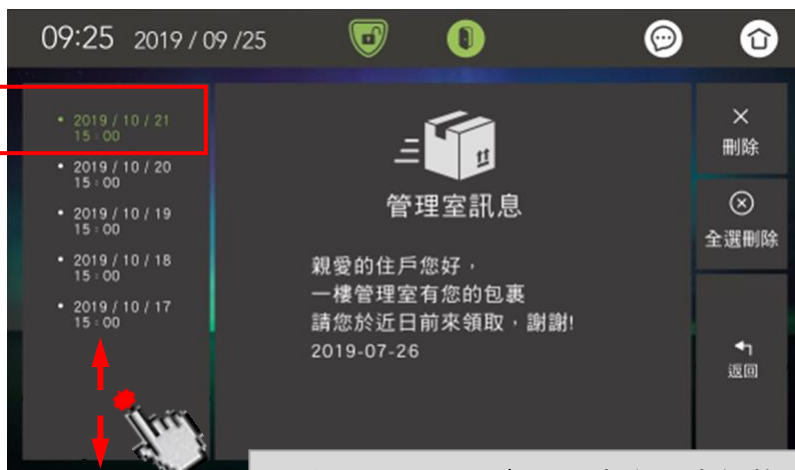

可上下頁翻閱，查看公告之歷史紀錄

『社區公告』功能需安裝『社區總機 PC』

『社區公告』操作如下：

- 當社區有公告要傳達給住戶時，會發送一筆通知給住戶
- 住戶收到通知時，請觸按一下螢幕(訊息讀取)，會自動帶出『社區公告』頁面

當收到公告通知時，螢幕上會顯示『您有新的公告』，來提醒住戶
觸按一下螢幕可將訊息關閉掉

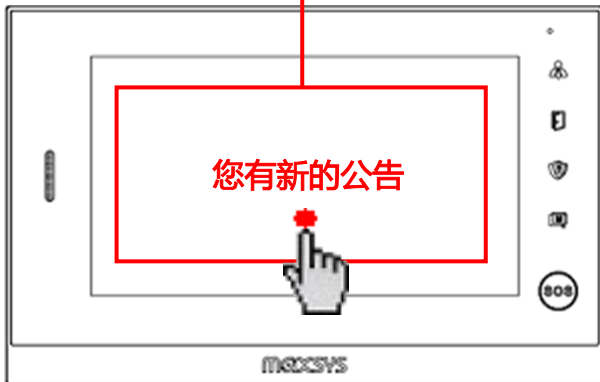

螢幕右上角的『訊息檢視』鈕，如有綠燈閃爍，表示尚有『訪客留言』未讀取



『社區公告』鈕變成綠色圖示，表示尚有『訊息』未讀取

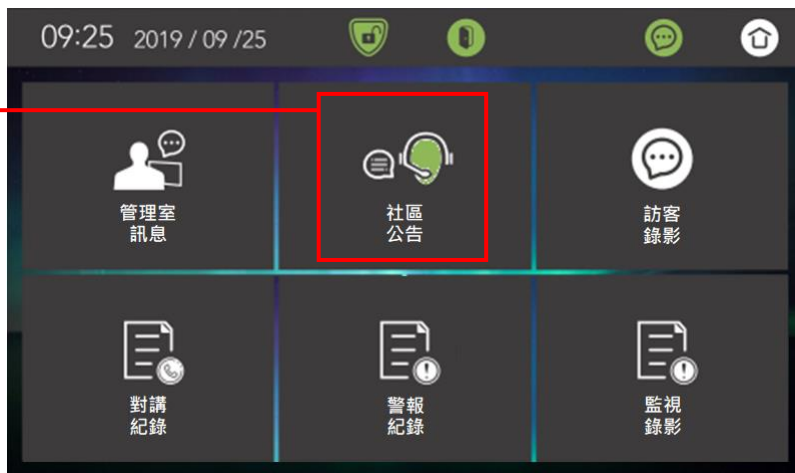

『訊息檢視』頁面

- 在『社區公告』頁面，會存留已接收之公告紀錄，提供給住戶隨時查詢

最上面第一筆是最新的社區公告

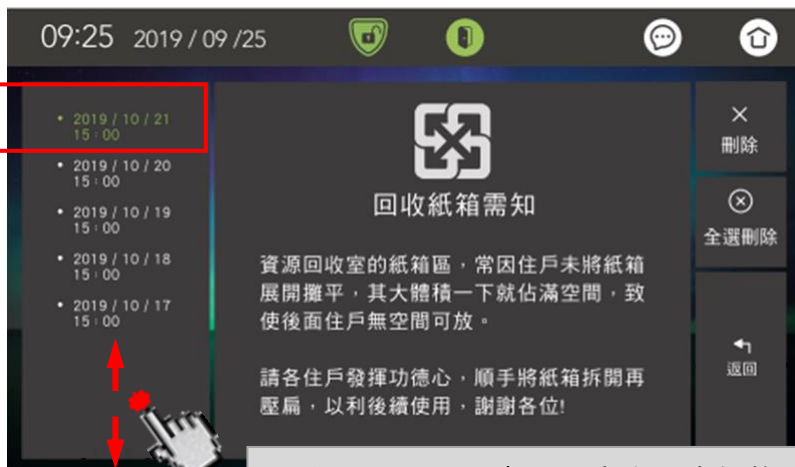

可上下頁翻閱，查看公告之歷史紀錄

《訊息檢視》 訪客錄影

『訪客錄影』操作如下：

- 當門口機來電呼叫時，會啟動自動錄影

當未接來電時，螢幕上會顯示『您有新的訪客錄影』，來提醒住戶
觸按一下螢幕可將訊息關閉掉



螢幕右上角的『訊息檢視』鈕，如有綠燈閃爍，表示尚有『訪客錄影』未讀取



『訊息檢視』
頁面



『訪客錄影』鈕
變成綠色圖示，
表示尚有『訪客
留言』未讀取

- 在『訪客錄影』頁面，可回放“門口機 未接來電的自動錄影”影片

最上面第一筆
是最新的錄影
檔



可上下滑動翻閱，查看警報之歷史紀錄

《訊息檢視》 對講紀錄

『對講紀錄』操作如下：

- 在『對講紀錄』頁面，可回放“與門口機/管理室總機進行通話時，手動錄影”影片

最上面第一筆
是最新的錄影
檔



可上下頁翻閱，查看對講之錄影紀錄

《訊息檢視》 警報紀錄

『警報紀錄』操作如下：

- 在『警報紀錄』頁面，可查詢“曾經觸發的警報紀錄”

最上面第一筆
是最新的警報
紀錄

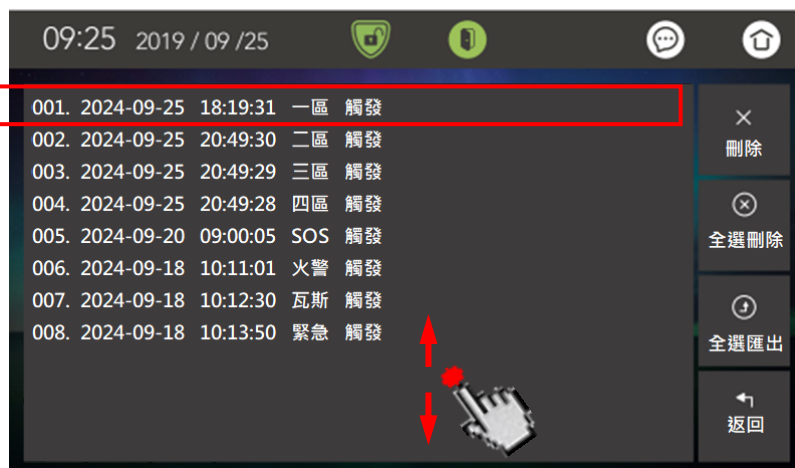

可上下滑動翻閱，查看最近 100 筆的
警報之歷史紀錄

『監視錄影』操作如下：

- 在『監視錄影』頁面，可回放“門口機/管理室總機的監視，手動錄影”影片

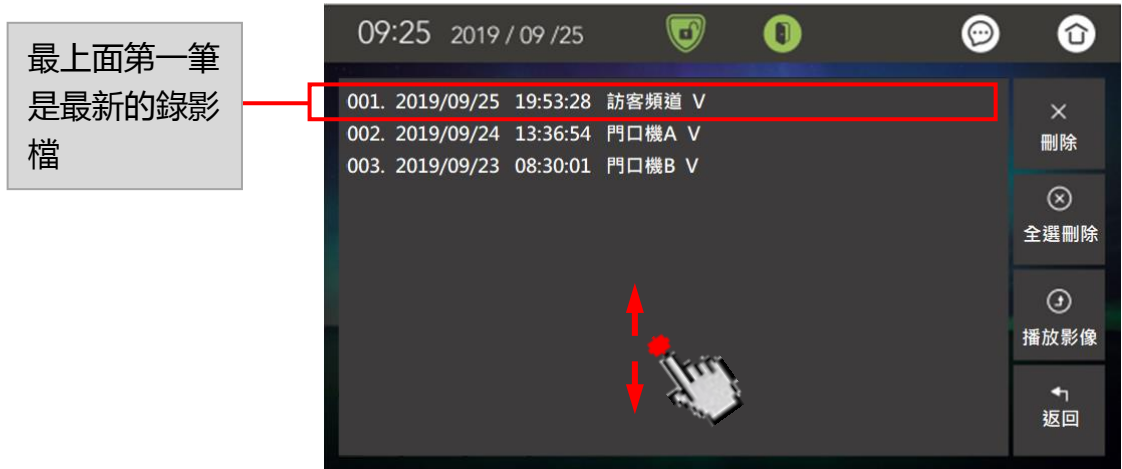

可上下頁翻閱，查看監視之錄影紀錄



『使用者設定』功能說明：

- **音量控制：**
『麥克風、喇叭、響鈴、警報』音量調整

- **時間設定：**
『日期、時間』設定

- **警報設定：**
『警報時間、防盜延遲時間、防區觸發靈敏度、外控鎖形式、開鎖模式、來客報知』設定

- **顯示設定：**
『背光調整、自動關閉面板』設定

- **防護密碼：**
『解除防護』密碼修改

- **對講錄影設定：**
『呼叫 / 對講的自動錄影』設定

- **勿擾模式：**
『勿擾開啟 / 關閉』設定

- **外網設定：** **※本案無此功能 (選配功能)**
『Wi-Fi 網路』設定

《系統設定》 使用者設定 ▶ 音量控制

『音量控制』操作如下：

- 滑動光條，即可調整音量大小

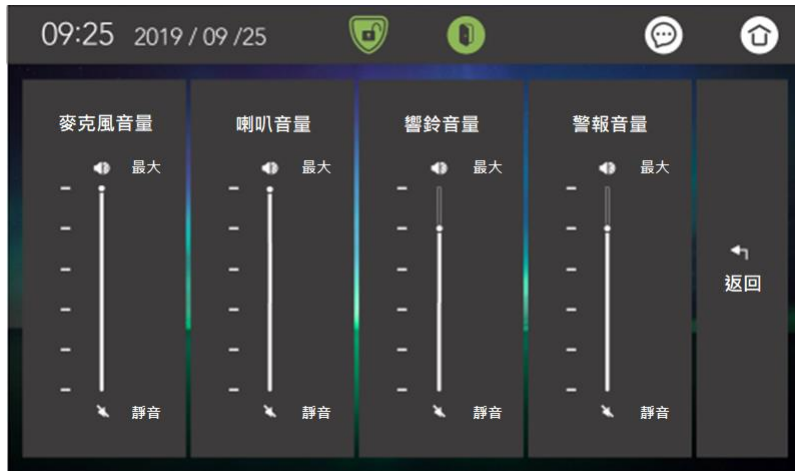

麥克風音量	➢ 調整通話時，室內機『麥克風接收聲音』音量
喇叭音量	➢ 調整系統操作時，室內機『喇叭』音量 ➢ 調整通話時，對方的講話音量大小
響鈴音量	➢ 調整 Call In、Call Out 時，室內機『響鈴』音量
警報音量	➢ 調整警報觸發時，室內機『警報響聲』音量

《系統設定》 使用者設定 ▶ 時間設定

『時間設定』操作如下：

- 觸按 ▲ ▼ 鈕，即可調整日期、時間

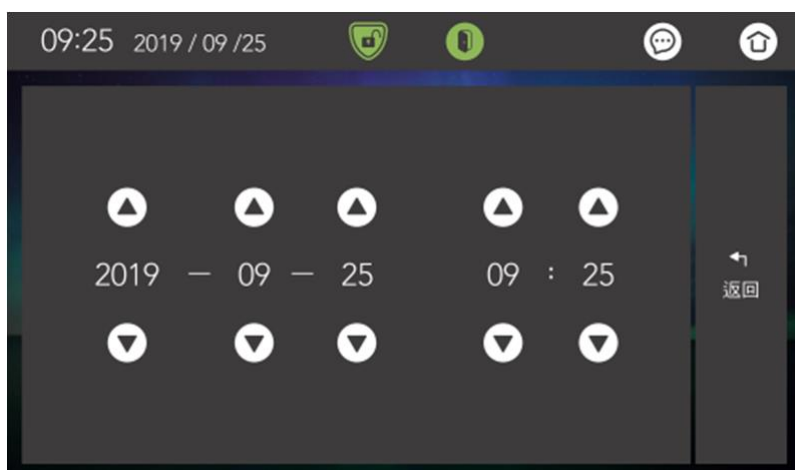

『警報設定』操作如下：



1	警報時間	警報聲響時間設定，可設定為 1 ~ 255 秒之間 【出廠預設值為 45 秒】
2	防盜延遲時間	<p>可設定在 0 ~ 255 秒之間 【出廠預設值為 0 秒】</p> <ul style="list-style-type: none"> ◆ 當要設定『防盜報警系統』時，主機會等待一段延遲時間，才去啟動設定狀態 ◆ 若是『一區防盜迴路』被觸發，主機會等待一段延遲時間，才進行迴路異常的警報通知 ◆ 在『一區防盜迴路』被觸發多次的情況下，只會以第 1 次觸發的延遲時間做計數，且延遲時間也不會被重新計數
3	防區觸發靈敏度	<p>設定區域偵測點之靈敏度，靈敏度等級分為 0 ~ 9 【出廠預設值為 0】</p> <ul style="list-style-type: none"> ◆ 0 的動作時間約 100ms，每增加 1，動作時間增 100ms
4	外控鎖形式	<p>外部設定鍵之啟動或解除 【出廠預設值為 PUSH】</p> <ul style="list-style-type: none"> ◆ ON / OFF 型式： 按下就啟動設定，放開就啟動解除 ◆ PUSH 型式： 按一次就啟動設定，再按一次就啟動解除
5	開鎖模式	<p>開鎖模式 【出廠預設值為 24H 開鎖】</p> <ul style="list-style-type: none"> ◆ 通話開鎖： 設定在『通話對講』過程按下開門鈕，才能做開鎖動作 ◆ 24H 開鎖： 設定在任何時候按下開門鈕，都能做開鎖動作 <p>※ 需另搭配 MS-CE01 電鎖控制器</p>
6	來客報知	<p>一區來客報知鈴聲之開或關 【出廠預設值為開啟】</p> <p>可調整音量 0 ~ 5 【出廠預設值為 3】</p>

『顯示設定』操作如下：

- 滑動光條，即可調整螢幕的背光亮度
- 可設定多久時間就自動關閉面板
預設在 3 分鐘後啟動省電節能模式，螢幕亮度會自動降到最低，喚醒螢幕只需重新觸按面板任一處即可



『防護密碼』操作如下：

- 『原密碼』預設值為 6 6 6 6 6 6 （六個 6）
- 需先『輸入原密碼(6 碼)』，再『輸入新密碼(6 碼)』，最後才按『確定』鈕儲存設定

修改
『解除防護』
密碼



《系統設定》 使用者設定 ▶ 對講錄影設定

『對講錄影設定』操作如下：

- 永不：表示訪客門口機呼叫時，不做自動錄影
- 10 秒 / 30 秒 / 60 秒 / 90 秒：預設『10 秒』，訪客門口機呼叫時，會依照錄影時間進行自動錄影

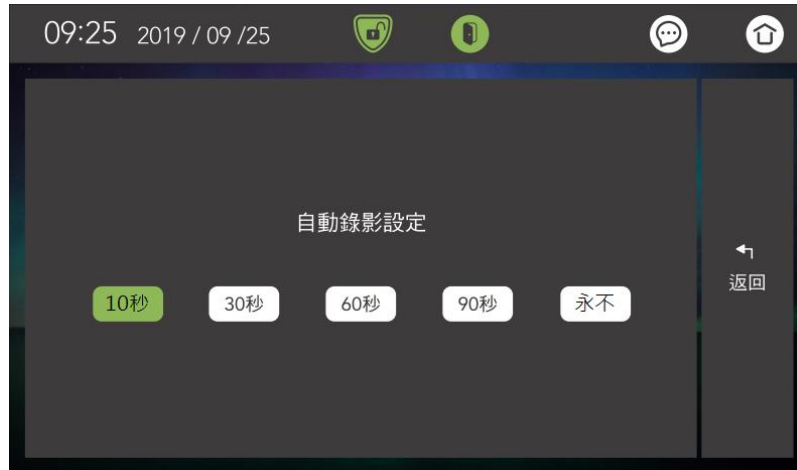

《系統設定》 使用者設定 ▶ 勿擾模式

『無擾模式』操作如下：

- 開啟：若點選『開啟』，表示將不接受任何“來電呼叫”
- 關閉：預設不啟用勿擾模式

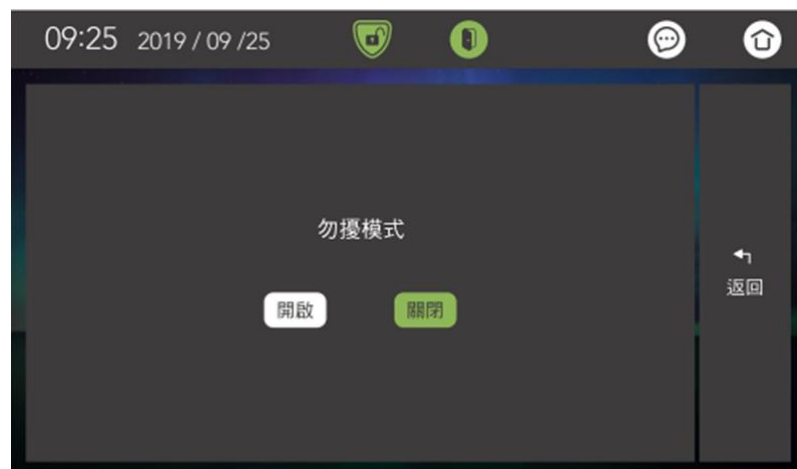

※本案無此功能 (選配功能)

『外網設定』功能，住戶需自備『WiFi 寬頻網路』

『新增 Wi-Fi 網路』操作如下：

- 環境需架設『Wi-Fi 路由器』，以及連上 Internet 外網
- 外網可搭配『手機 APP 遠端控制』功能

點選『開啟』鈕
使 WiFi 被啟用



觸按“掃描”鈕

點選欲連線的
網路名稱

輸入 WiFi 連線
密碼



訊號強度：
良好 (建議)
普通
較弱 (不佳)

WiFi 連線成功

會顯示
SSID(名稱)

會顯示 IP 位址



SOS 緊急按鈕

『SOS 緊急按鈕』操作如下：

- 在室內對講機的面板下方右側，有一顆『SOS 緊急按鈕』
- 『SOS 緊急按鈕』長按不放開、2 秒以上，會“緊急觸動”警報，自動通報管理員

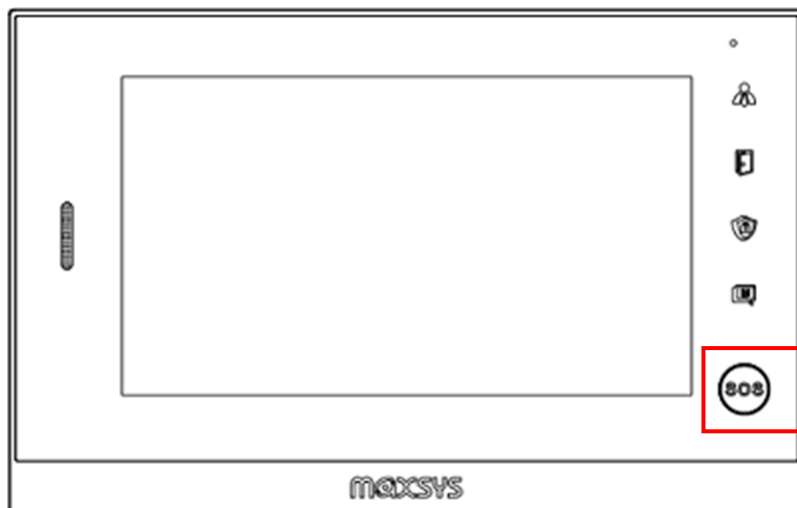

SOS 緊急按鈕

- 長按不放開、2 秒以上，會“緊急觸動”警報，自動通報管理員
- 紅燈恆亮，表示狀況正常
- 紅燈閃爍，表示已觸發“緊急觸動”警報

當『防盜迴路(一至四區)、瓦斯、緊急、SOS 緊急按鈕』被觸發時



警報畫面

按『解除警報』鈕，
可解除警報、停止警報音

室內機配線說明

機板插 PIN 介紹

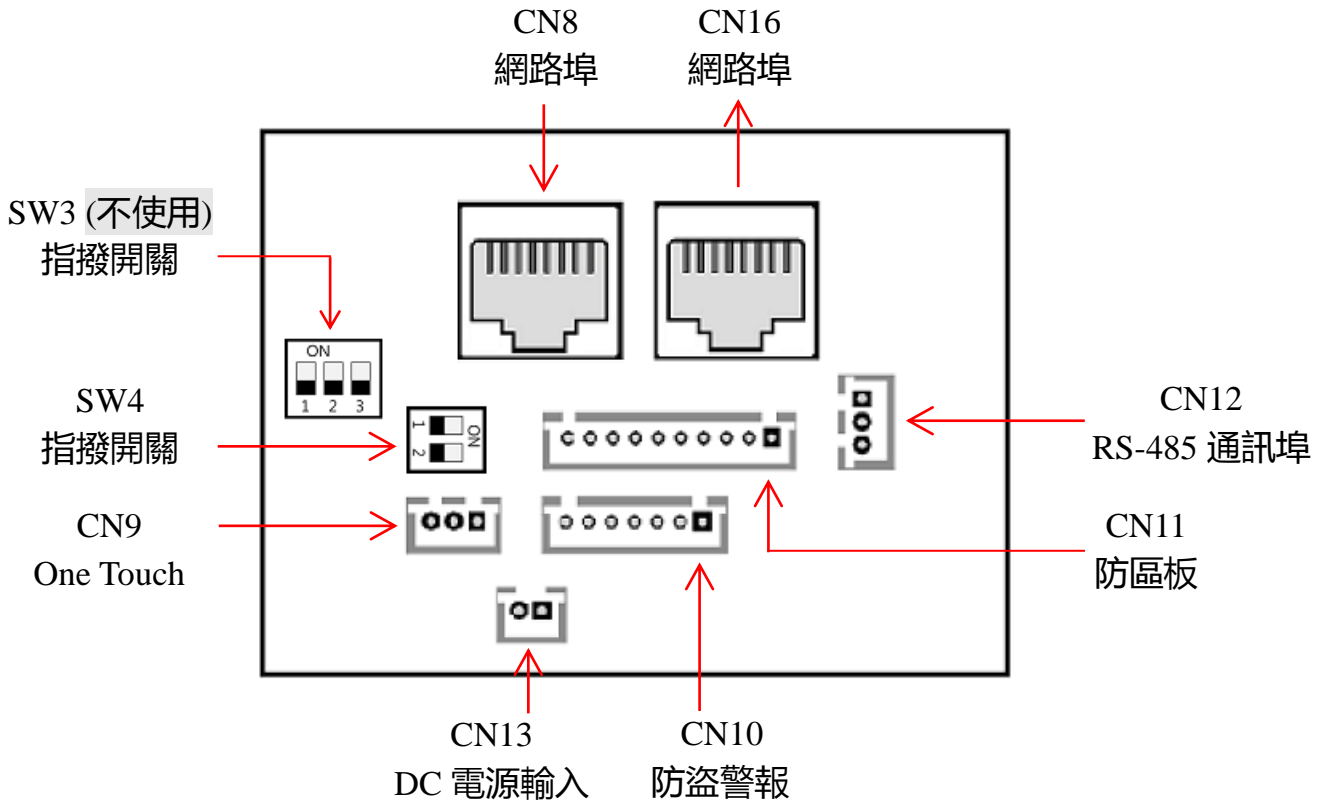

報警系統

CN11 10PIN 排線	■	黑	GND	接地	
	●	棕	Z1	一區 (NC)	
	●	紅	Z2	二區 (NC)	
	●	橙	Z3	三區 (NC)	
	●	黃	Z4	四區 (NC)	
	●	綠	GAS	瓦斯 (NO)	
	●	藍	PANIC	緊急 (NO)	
	●	紫	FIRE	火警 (NO)	
	●	灰	KEY	外部設定	
	●	白	BELL	門鈴輸入	
CN10 7PIN 排線	■	黑	GND 接地(輸出迴路)		
	●	棕	防盜警報輸出乾接點 (NO)		
	●	紅	防盜警報輸出乾接點 (COM)		
	●	橙	防盜警報輸出乾接點 (NC)		
	●	黃	防盜警報輸出		
	●	綠	設定燈輸出		
	●	藍	迴路異常燈輸出		

指撥開關

SW4	指撥開關 PIN1	設定指示燈	→	開路：LED 5V (出廠預設值)	短路：輸出約+12V
	指撥開關 PIN2	迴路異常指示燈	→	開路：LED 5V (出廠預設值)	短路：輸出約+12V

One Touch

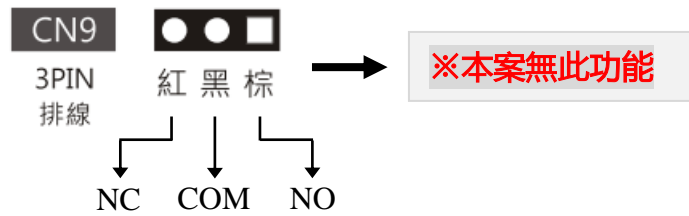

RS-485 通訊埠

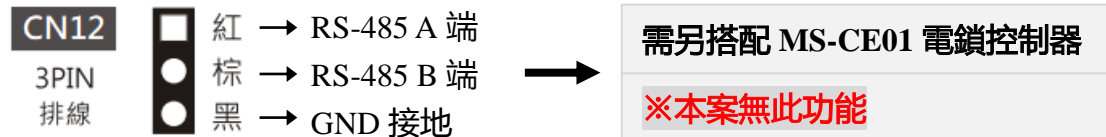

電源輸入



網路埠

CN8、CN16

1. 可搭配『社區總機、BA』功能
2. 可搭配『門口機、管理室對講』功能
3. 可搭配『外網 APP』功能 (透天型適用)