

# Mifare公共影視門口機(網路型)

## MS-H61V-R-B

### 功能說明

- (1) 喇叭輸出：對講聲音輸出
- (2) 攝影機：720P
- (3) 電源及讀卡機指示燈：二組紅藍雙色LED燈
- (4) 隱藏式麥克風：對講聲音輸入
  - 有效對講距離15公分 / 最大對講距離30公分
- (5) 感應讀取區：感應卡片讀取範圍
- (6) 樓層呼叫鍵：門牌號碼依客戶需求做雷雕
- (7) 擴充版樓層鍵：門牌號碼依客戶需求做雷雕
- (8) IP查詢：按住此按鈕5秒後放開，會播報IP位址
- (9) 網路線延長頭：10/100 Mbps · RJ-45

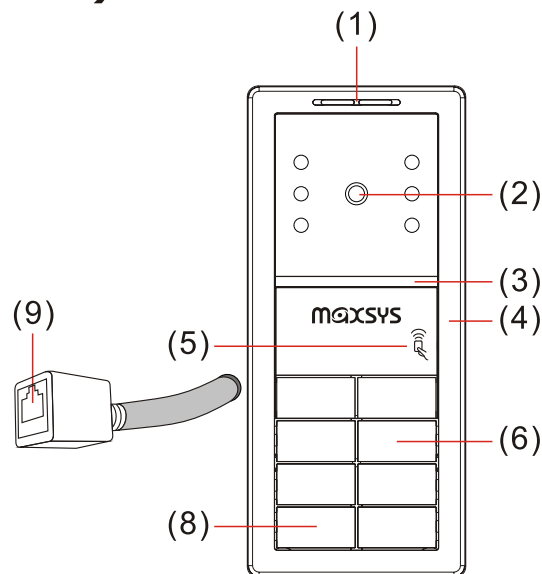

MS-H61V-R-B  
正視圖

### 門口機呼叫室內機之操作

1. 選擇欲呼叫之住戶樓層按鍵面板(待機時，面板按鍵燈恆亮)，將播放呼叫和弦音樂且呼叫住戶樓層按鍵面板背光會呈現閃爍狀態(呼叫時，面板按鍵燈閃爍)
2. 室內有人接聽時，將停止播放音樂，進入通話狀態，可開始通話2分鐘(通話時，呼叫樓層的面板按鍵燈恆亮，其餘按鍵燈不亮)
3. 通話完畢後須由室內對講機掛斷(通話/呼叫面板按鍵燈恢復恆亮)才可結束通話，結束通話後門口機恢復成待機狀態
4. 呼叫樓層不存在或無人接聽30秒後，對講機會自動掛斷，並停止播放音樂，恢復待機狀態

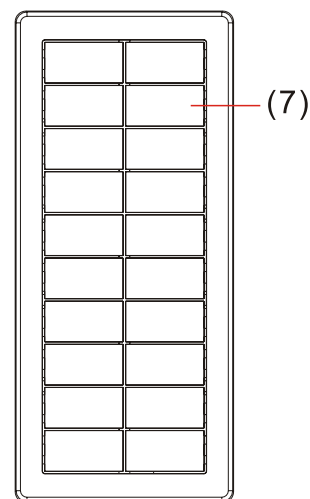

MS-H68  
擴充版

(擴充1片，可增加20個按鍵)  
(擴充2片，可增加40個按鍵)

### 門禁電鎖控制器操作方式

1. 待機下，如有卡片感應成功時，會立即開啟 MS-CE01電鎖，且語音提示 "電鎖開啟"
2. 感應卡動作時，若喇叭發出二短音，LED閃爍一次，可能原因有二種
  - (1) 卡號錯誤，代表感應無效
  - (2) MS-CE01電鎖不存在，代表RS-485訊號連線失敗

### 音量調整說明

電腦打開chrome瀏覽器進入後台網頁，輸入網址(出廠值)  
**192.168.99.250:1397** 如右圖

狀態	聲音設定	去電通話
通話	麥克風音量	3 ▾
門禁	喇叭音量	3 ▾
帳戶	來電與去電響鈴	響鈴音量
話機	響鈴音量	1 ▾
裝置	緊急警報	警報音量
系統	警報音量	2 ▾
	語音音量 *增卡/增卡感應的語音音量，固定在5(最大音量)	語音音量(子卡感應)
		2 ▾

## 設定方式 (使用右圖遙控器；↵代表Enter)

進入編輯模式：按\***N**~**N**↵ (出廠預設值為1234)

離開編輯模式：按\*↵

電鎖電驛激磁時間設定：按**02**\***TTT**↵

(TTT設為001至255，則為PUSH暫態模式)；

不可設為0秒

卡片主碼設定：按**07**\***00000S**↵ (S為0至9組)

卡片主碼刪除：按**08**\***00000S**↵ (S為0至9組)

修改編輯密碼：按**09**\***P**~**P****N**~**N**↵

(P~PN~N是指需連續輸入兩次新密碼，且輸入兩次的新密碼需完全相同。

新密碼可選擇1~12碼)

增加卡片 (1500張)：按**11**\***AAAAAA**\***BBBBBB**↵

(AAAAA為起始卡號,BBBBB為終止卡號，卡號範圍為00000至65534)

刪除卡片 (1500張)：按**10**\***AAAAAA**\***BBBBBB**↵

(AAAAA為起始卡號,BBBBB為終止卡號，卡號範圍為00000至65534)

出廠碼回復值操作(不含卡片資料)：按**29**\***29**\*↵

刪除全部卡片主碼及卡片資料：按**30**\***30**\*↵

增加子卡 (500張)：按**50**\***50**\*↵，再依序感應要新增的子卡 ※最多可增加500張“子卡”

刪除子卡 (500張)：按**51**\***51**\*↵ ※注意此功能使用，否則500張“子卡”會全部刪除



## MS-H61V-R+MS-CE01 接線說明

MS-CE01 電鎖控制器

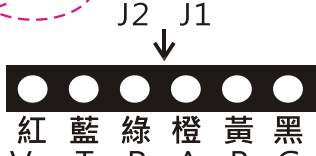
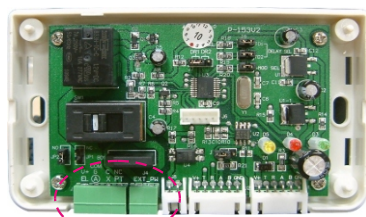

電源供應器 (DC15V)

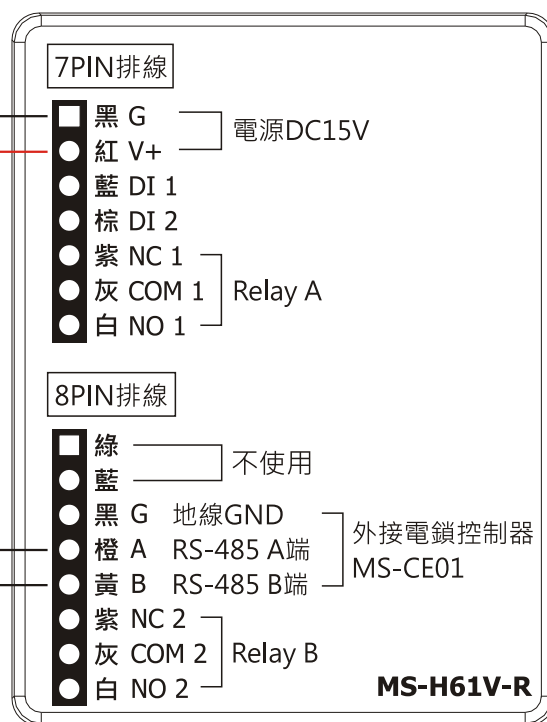

俞式鎖與陽極鎖的配線方式，請參考下圖

JP2短路

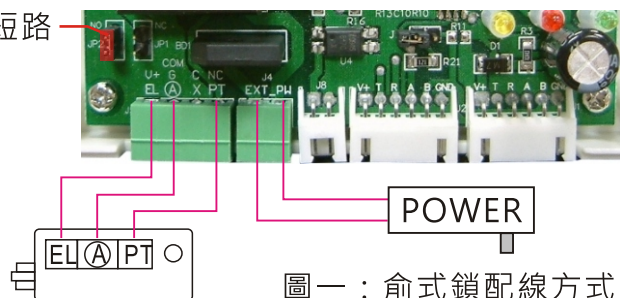

JP1短路

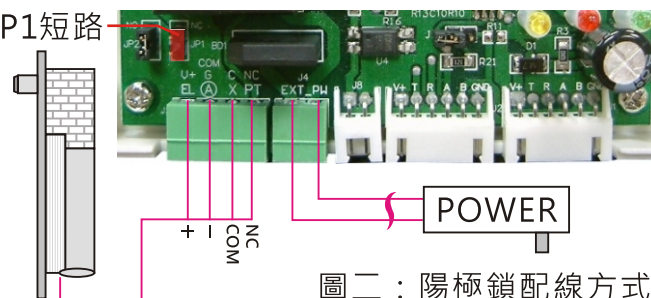

## 注意事項

當安裝完畢後，一定要將底部的防水蓋蓋上，以免內部零件受潮而導致故障

